



Univerzalni zatvarač vrata
Universal door closer
Универсальный дверной доводчик

6020.00, 6030.00	296
6021.00.....	296
6040.00, 6050.00	297
6041.00.....	297
6062.00, 6063.00	298
6021.00.....	298
6042.00	299

Univerzalni zatvarač vrata

Universal door closer

Универсальный дверной доводчик



6020.00
6030.00
6140.00

Artikal	Širina vrata Door width Ширина двери	Masa vrata Door mass Масса двери	Momenat zatvaranja Closing torque (0°- 4°) Момент закрытия	
			Nm max.	Nm min.
6020.00	850mm	40kg	13	18
6020.00A				
6030.00	950mm	60kg	18	26
6030.00A				
6140.00	950mm	60kg	18	26
6140.00A				

6020.00A 6030.00A 6140.00A	za niske temperature for low temperatures для низких температур
----------------------------------	---

SR / Tehničke informacije:

- Proizvedeno od aluminijumske legure livenjem pod visokim pritiskom.
- Glavni delovi (klip, zupčanik, opruga) od visokokvalitetnog čelika.
- Završna obrada- tečna prevlaka.

EN / Technical information:

- Made of aluminium alloys by die-casting.
- Main parts (piston, gear, spring) made of high quality steel.
- Screws are made out of stainless steel.
- Surface protection-liquid painting.

RU / Техническая информация:

- Изготовлена из сплавов алюминия методом литья под высоким давлением.
- Основные части (порошек, шестерни, пружина)
- Отдельные детали полиамида.
- Винты есть от нержавеющей стали.
- Окончательная обработка- жидкая краска.

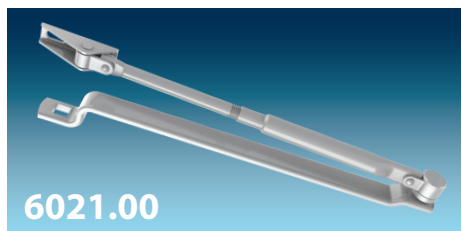

6021.00

Pažnju!!! Attention!!! Внимание!!!

Proizvođač strogo preporučuje da se korisnici pridržavaju pravila za ugradnju prema datom uputstvu.

The producer strongly recommends that the users follow the directions for the installation according to the enclosed instruction.

Производитель настоятельно рекомендует придерживаться данной инструкции по монтажу.

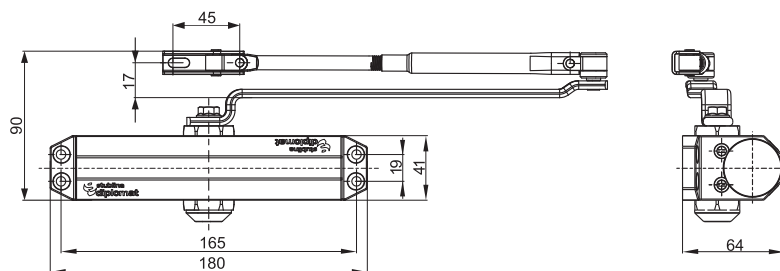

Oznaka zatvarača
Number of door closer
Число доводчиков

X=2	6020.00
X=2A	6020.00A
X=3	6030.00
X=3A	6030.00A
X=4	6140.00
X=4A	6140.00A

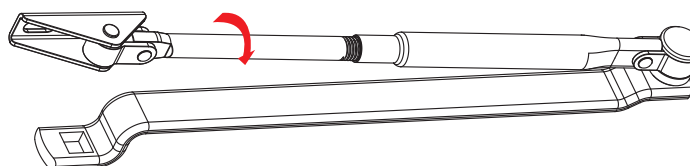
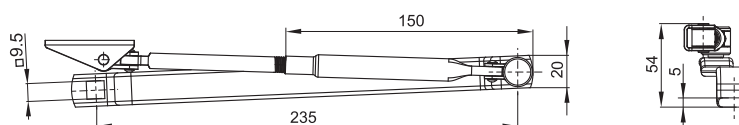
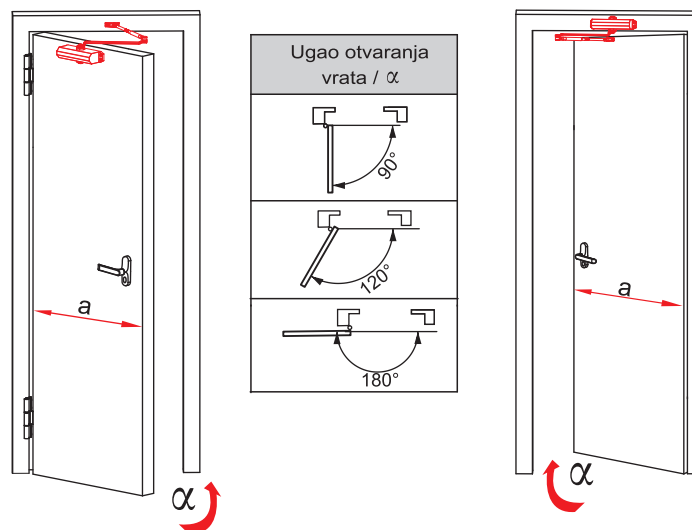
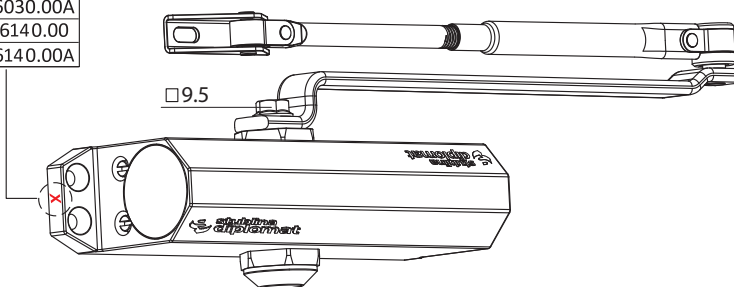

Univerzalni zatvarač vrata

Universal door closer

Универсальный дверной доводчик



6040.00
6050.00

Artikal	Širina vrata Door width Ширина двери	Masa vrata Door mass Масса двери	Momenat zatvaranja Closing torque (0°- 4°) Момент закрытия	
			Nm max.	Nm min.
6040.00	850mm	40kg	13	18
6040.00A				
6050.00	950mm	60kg	18	26
6050.00A				

6040.00A 6050.00A	za niske temperature for low temperatures для низких температур
----------------------	---

SR / Tehničke informacije:

- Proizvedeno od aluminijumske legure livenjem pod visokim pritiskom.
- Glavni delovi (klip, zupčanik, opruga) od visokokvalitetnog čelika.
- Završna obrada- tečna prevlaka.

EN / Technical information:

- Made of aluminium alloys by die-casting.
- Main parts (piston, gear, spring) made of high quality steel.
- Screws are made out of stainless steel.
- Surface protection-liquid painting.

RU / Техническая информация:

- Изготовлена из сплавов алюминия методом литья под высоким давлением.
- Основные части (поршень, шестерни, пружина) отдельные детали полиамида.
- Винты есть от нержавеющей стали.
- Окончательная обработка- жидкая краска.

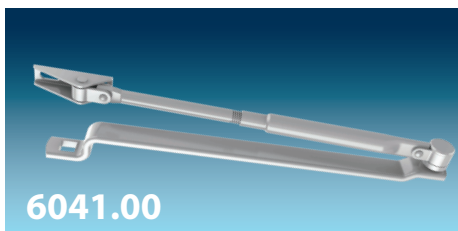

6041.00

Pažnju!!! Attention!!! Внимание!!!

Proizvođač strogo preporučuje da se korisnici pridržavaju pravila za ugradnju prema datom uputstvu.

The producer strongly recommends that the users follow the directions for the installation according to the enclosed instruction.

Производитель настоятельно рекомендует придерживаться данной инструкции по монтажу.

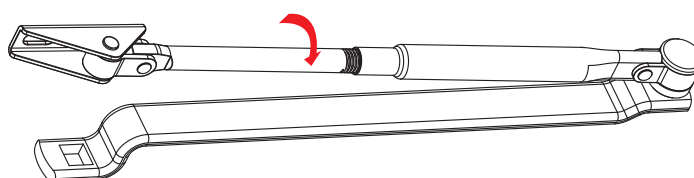
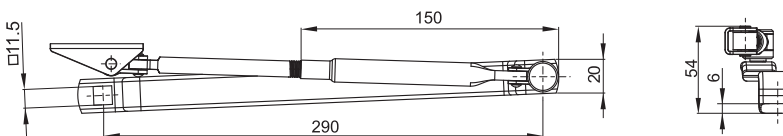
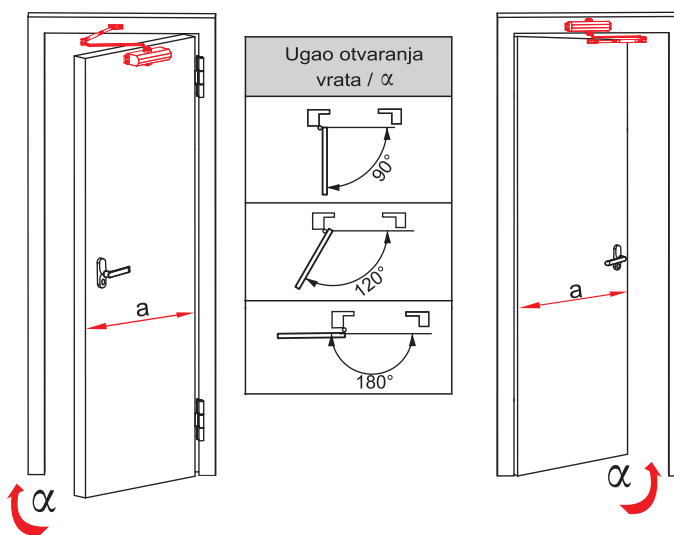
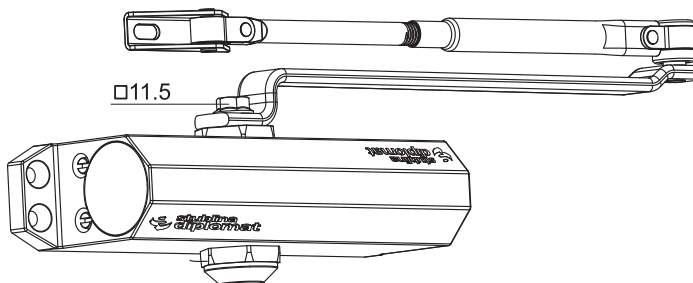
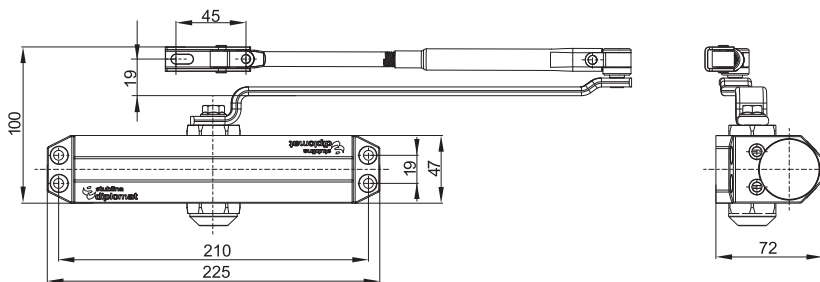

Univerzalni zatvarač vrata

Universal door closer

Универсальный дверной доводчик

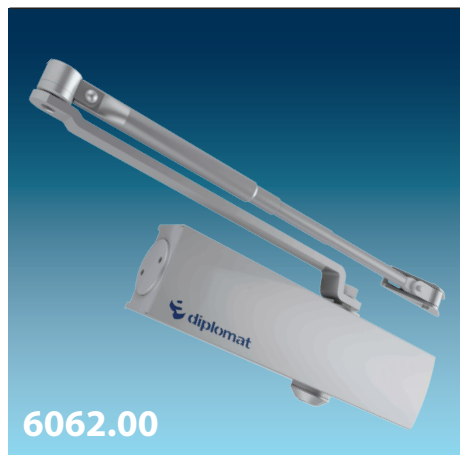

6062.00

Artikal	Širina vrata Door width Ширина двери	Masa vrata Door mass Масса двери	Momenat zatvaranja Closing torque (0°- 4°) Момент закрытия	
			Nm max.	Nm min.
6062.00	850mm	40kg	13	18
6062.00A				
6063.00	950mm	60kg	18	26
6063.00A				
6064.00	1100mm	80kg	26	37
6064.00A				
6065.00	1250mm	100kg	37	54
6065.00A				

6062.00A
6063.00A
6064.00A
6065.00A

za niske temperature
for low temperatures
для низких температур

SR / Tehničke informacije:

- Telo: aluminijumski profil
- Glavni delovi (klip, zupčanik, opruga) od visokokvalitetnog čelika.
- Završna obrada- tečna prevlaka.

EN / Technical information:

- The body: aluminium profile
- Main parts (piston, gear, spring) made of high quality steel.
- Screws are made out of stainless steel.
- Surface protection-liquid painting.

RU / Техническая информация:

- Корпус: изготовлена из алюминиевого профиля
- Основные части (порошек, шестерни, пружина) отдельные детали полиамида.
- Винты есть от нержавеющей стали.
- Окончательная обработка- жидкая краска.

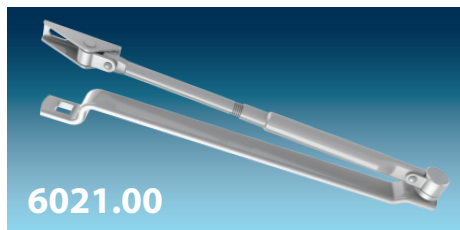
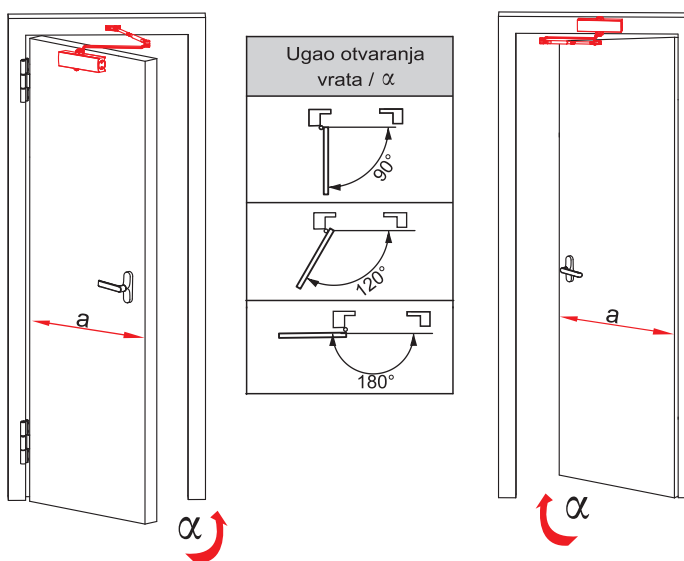
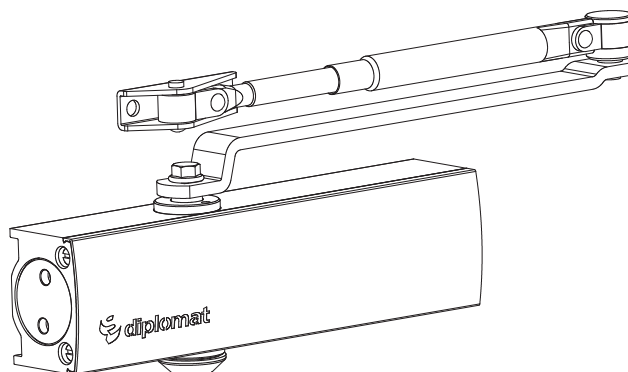
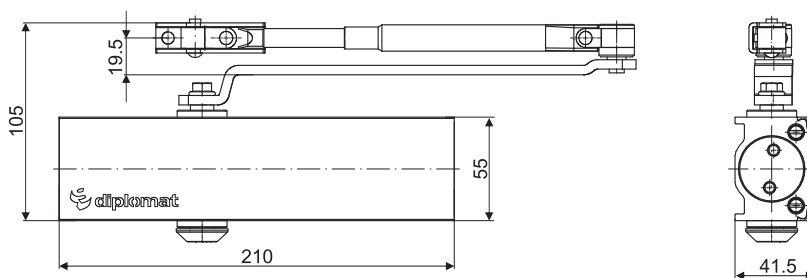

6021.00

Pažnju!!! Attention!!! Внимание!!!

Proizvođač strogo preporučuje da se korisnici pridržavaju pravila za ugradnju prema datom uputstvu.

The producer strongly recommends that the users follow the directions for the installation according to the enclosed instruction.

Производитель настоятельно рекомендует придерживаться данной инструкции по монтажу.

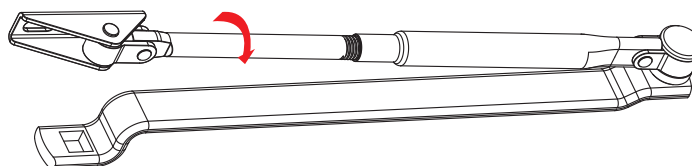
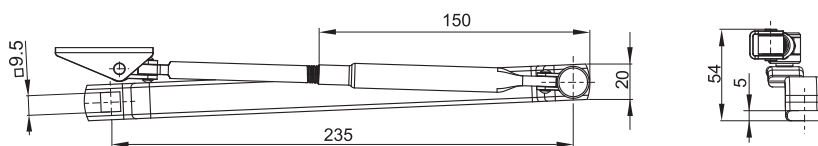

Makaze zatvarača vrata

Scissors for door closer

Рычажная тяга для доводчика

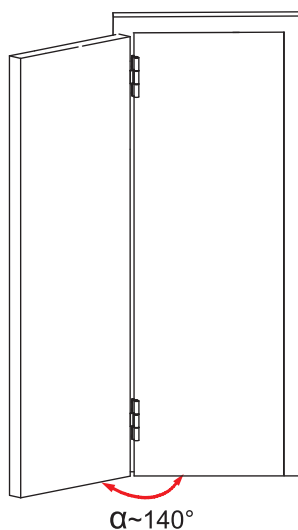
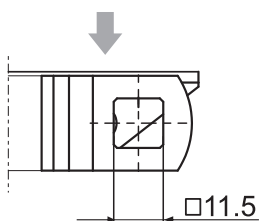
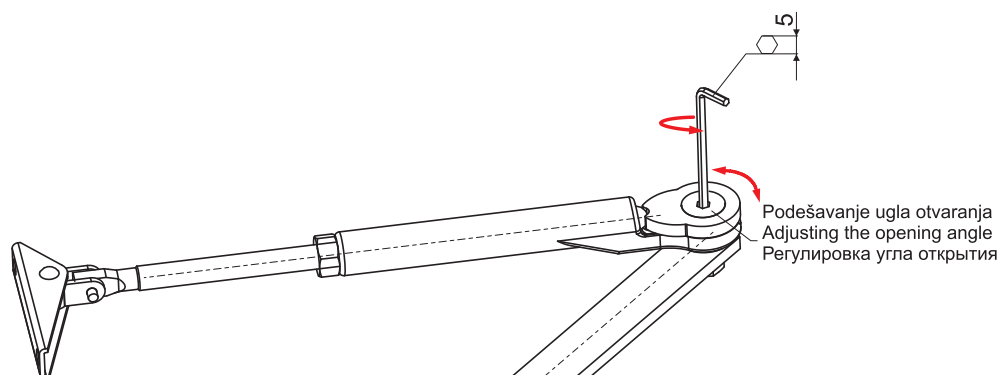
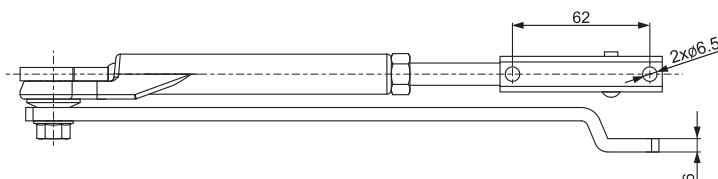
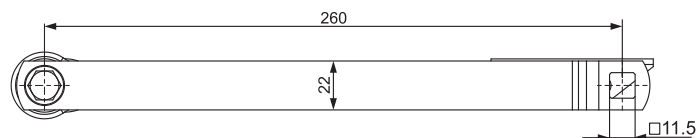
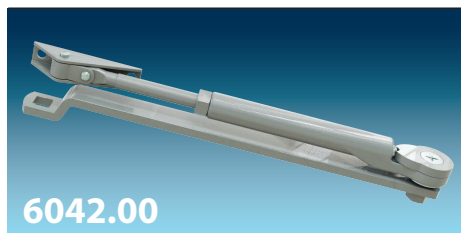

Napomena: Vrata je moguće fiksirati na maksimalni ugao od 140° .

Poluga 6042.00 se koristi uz zatvarače 6040.00, 6040.00A, 6050.00, 6050.00A.

Note: Lever 6042.00 is used with door closers 6040.00, 6040.00A, 6050.00, 6050.00A.

The door can be fixed at a maximum angle of 140° .

Примечание: Рычаг 6042.00 используется с доводчиками 6040.00, 6040.00A, 6050.00, 6050.00A.

Дверь можно зафиксировать под максимальным углом 140° .



A series of horizontal lines spanning the width of the page, providing a template for writing or drawing. The lines are evenly spaced and extend from the left margin to the right edge of the page.